

Gebruiksaanwijzing

Kamerthermostaat



Voor afzonderlijke regeling van de Fonterra-oppervlaktetemperatuurregelingssystemen

Model
1244

viega

Inhoudsopgave

1	Over deze gebruiksaanwijzing	3
	1.1 Doelgroepen	3
	1.2 Markering van aanwijzingen	3
	1.3 Aanwijzing over deze taalversie	4
2	Productinformatie	5
	2.1 Veiligheidsvoorschriften	5
	2.2 Beoogd gebruik	5
	2.3 Productbeschrijving	5
	2.3.1 Functies en eigenschappen	5
	2.3.2 Overzicht en componentenbeschrijving	7
	2.3.3 Technische gegevens	7
3	Gebruik	10
	3.1 Transport en opslag	10
	3.2 Montage-informatie	10
	3.2.1 Montagevoorwaarden	10
	3.3 Montage	11
	3.3.1 Montagevolgorde	11
	3.3.2 Kamerthermostaat monteren	11
	3.4 Inbedrijfstelling	14
	3.4.1 Vereisten	14
	3.4.2 Kamerthermostaat configureren	14
	3.4.3 Comfort- en beschermingsfuncties	22
	3.5 Kamerthermostaat bedienen	23
	3.6 Storingen oplossen	23
	3.7 Onderhoudsaanwijzingen	24
	3.8 Afvalverwijdering	25

1 Over deze gebruiksaanwijzing

Voor dit document gelden auteursrechten, meer informatie hierover kunt u vinden op viega.com/legal.

1.1 Doelgroepen

De informatie in deze handleiding is bestemd voor de volgende groepen personen:

- Verwarmings- en sanitairinstallateurs resp. voor geïnstrueerd vakpersoneel
- Elektro-installateurs
- Exploitanten
- Eindverbruikers

Personen die niet over de opleiding resp. de kwalificatie beschikken, is de montage, installatie en eventueel het onderhoud van dit product niet toegestaan. Deze beperking geldt niet voor eventuele aanwijzingen voor de bediening.

Bij de inbouw van Viega producten moeten de algemeen erkende regels van de techniek en de Viega gebruiksaanwijzingen in acht worden genomen.

1.2 Markering van aanwijzingen

Teksten van waarschuwingen en aanwijzingen zijn afgezet tegen de verdere tekst en extra gemarkeerd met bijbehorende pictogrammen.

**GEVAAR!**

Waarschuwt voor mogelijk levensgevaarlijk letsel.

**WAARSCHUWING!**

Waarschuwt voor mogelijk ernstig letsel.

**VOORZICHTIG!**

Waarschuwt voor mogelijk letsel.

**AANWIJZING!**

Waarschuwt voor mogelijke materiële schade.



Aanvullende aanwijzingen en tips.

1.3 Aanwijzing over deze taalversie

Deze gebruiksaanwijzing bevat belangrijke informatie over product resp. systeemkeuze, montage en inbedrijfstelling, alsmede over het beoogd gebruik en zo nodig over onderhoudsmaatregelen. Deze informatie over producten, de eigenschappen en technische handleiding ervan is gebaseerd op de momenteel geldende normen in Europa (bijv. EN) en/of in Duitsland (bijv. DIN/DVGW).

Sommige passages in de tekst kunnen verwijzen naar technische voorschriften in Europa/Duitsland. Deze voorschriften gelden voor andere landen als adviezen, als daar geen overeenkomstige nationale eisen bestaan. De overeenkomstige nationale wetten, standaards, voorschriften, normen en andere technische voorschriften hebben prioriteit boven de Duitse/Europese richtlijnen in deze handleiding: de hier beschreven informatie is niet bindend voor andere landen en gebieden en dienen, zoals gezegd, enkel als ondersteuning.

2 Productinformatie

2.1 Veiligheidsvoorschriften



GEVAAR!

Gevaar door elektrische stroom

Een elektrische schok kan leiden tot verbrandingen en ernstig tot dodelijk letsel veroorzaken.

- Werkzaamheden aan het elektrisch systeem mogen uitsluitend door elektriciens of opgeleide vakmannen worden uitgevoerd.
- Schakel voor werkzaamheden aan elektrische delen de netspanning uit.
- De installaties moeten conform de nationale wetgeving worden uitgevoerd.

2.2 Beoogd gebruik

De kamerthermostaat bestuurt thermische stelaandrijvingen bij een afzonderlijke regeling. De stelaandrijvingen kunnen direct of via een basisunit worden aangestuurd. De kamerthermostaat is geschikt voor 230 V-componenten.

- De kamerthermostaat wordt op een vaste locatie geïnstalleerd.
- De kamerthermostaat is bedoeld voor het registreren van de werkelijke temperatuur (ruimtetemperatuur) en het instellen van de gewenste temperatuur (behaaglijke temperatuur).
- De kamerthermostaat regelt de werkelijke temperatuur door de stelaandrijvingen in de verwarmingsmodus of de verwarmings-/koelmodus in een bepaalde ruimte.
- De kamerthermostaat kan worden verbonden met een externe sensor.

2.3 Productbeschrijving

2.3.1 Functies en eigenschappen

De kamerthermostaat bewaakt de ruimtetemperatuur en geeft via de basisunit een signaal voor het openen en sluiten van de stelaandrijving door.

Navigatie

Voor de navigatie en het instellen van de kamerthermostaat wordt de draaiknop gebruikt:

- **Indrukken** van de draaiknop: menu's openen, functies activeren of deactiveren en vastgelegde instellingen overnemen.
- **Draaien** van de draaiknop: menu's en functies selecteren en instellingen vastleggen.

Voor het navigeren en het vastleggen van instellingen zijn een basisniveau en verschillende instellingen beschikbaar.

Op het basisniveau worden de werkelijke temperatuur op het betreffende moment en de actieve functies weergegeven.

Hierna worden de functies van de drie hoofdmenu's beschreven.



Menuselectie

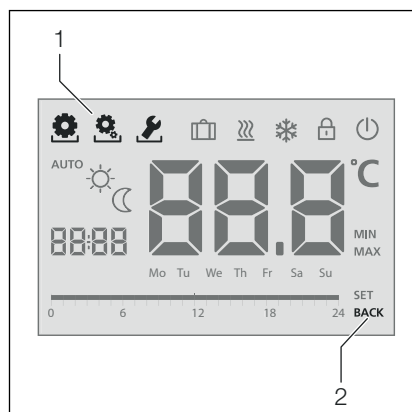

Als de draaiknop een keer wordt ingedrukt, wordt de menuselectie geopend.

Een geselecteerd menu of een geselecteerde functie is te herkennen aan het knipperende symbool. Als er verder niets wordt ingevoerd, keert de weergave na 5 sec terug naar het basisniveau.



- 1 Symbolen bij het selecteren van menu's
- 2 BACK = het menu wordt verlaten

Symbol	Naam van het menu	Beschrijving
	Lifestyle-functies	Omvat alle belangrijke basisfuncties.
	Instellingen	Omvat uitgebreidere functies en tal van instelmogelijkheden.

Symbol	Naam van het menu	Beschrijving
	Service	Omvat verschillende systeemparameters. Een optimale afstemming van de totale installatie is mogelijk met de betreffende instellingen.
	Terug	Om de menuselectie te verlaten en terug te keren naar het basisniveau.

2.3.2 Overzicht en componentenbeschrijving

Overzicht van de apparaten

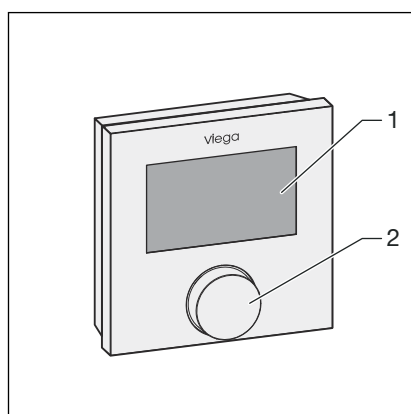

Afb. 1: Overzicht kamerthermostaat

- 1 Display
- 2 Draaiknop met draai-druk-mechanisme en fijne ruststanden

2.3.3 Technische gegevens

Bedrijfsspanning	230 V ± 10 % 50 Hz
Voedingsspanning	Netaansluiting
Zekering 230 V	T1AH
Schakelelement 230 V	Relais
Schakelvermogen	1 A ohmse belasting
Nominale stroom zonder aandrijvingen	≤ 2 mA
Maximaal toegestane opgenomen stroom van de aangesloten aandrijvingen 230 V	1 A

Instelbereik temperatuur	5–30 °C
Aansluitklemmen	0,22–1,5 mm ²
Reductieverschil	Instelbaar
Temperatuurherkenning	0–40 °C
Toegestane omgevings-temperatuur	0–50 °C
Bereik opslagtemperatuur	-20–70 °C
Toegestane omgevingsvochtigheid	80 % niet condenserend
CE-conformiteit	EN 60730
Beschermingsklasse	II
Beschermingsgraad	IP20
Verontreinigingsgraad	2
Nominale overspanning	1500 V
Werking	Type 1.C
Gewicht	105 g
Afmetingen (b x h x d)	86 x 86 x 31 mm
Ventielbeschermingsfunctie	Iedere 14 dagen gedurende 10 minuten na de laatste besturing.
Vorstbeschermingsfunctie	Vanaf +5 °C in de modus verwarmen. In de modus koelen niet actief.
Gangreserve	10 h
Aantal stelaandrijvingen	Maximaal 5 (tot 3 W pro stelaandrijving)
Correctie daadwerkelijke-temperatuurherkenning	±2 °C
Meetnauwkeurigheid	±0,5 K tussen 17 en 24 °C
Regelnauwkeurigheid	±0,5 K tussen 17 en 24 °C
Change over-ingang	Elektronisch
Koelen blokkeren	Ja
Reductieverschil/reductie-temperatuur	Instelbare waarde voor de dag- en nachttemperatuur (verwarmen/koelen)
Aansluitleiding	NYM-O 5x 1,5 mm ²

Aansluitschema

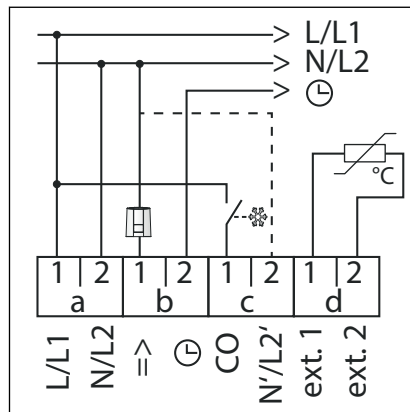

Afb. 2: Aansluitschema kamerthermostaat

3 Gebruik

3.1 Transport en opslag

Let bij transport en opslag op het volgende:

- Harde stoten en trillingen vermijden.
- Componenten schoon en droog bewaren.
- Componenten pas vlak voordat ze worden gebruikt uit de verpakking halen.



AANWIJZING!

Defecte componenten vervangen, niet repareren.

3.2 Montage-informatie

3.2.1 Montagevoorwaarden

Kamerthermostaten worden in ruimtes normaal gesproken naast de deur gemonteerd, samen met schakelaars. Direct zonlicht, vocht en tocht vermijden. De afstand tot de deur bedraagt ca. 30 cm.

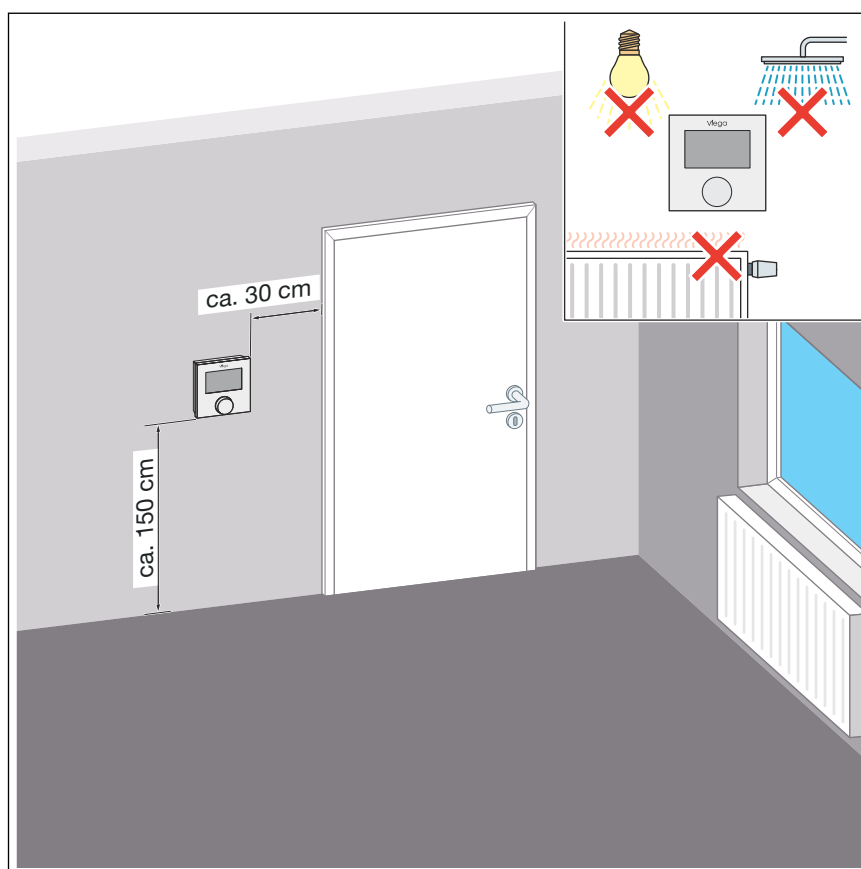

Afb. 3: Montagevoorwaarden kamerthermostaat

3.3 Montage

3.3.1 Montagevolgorde

Monteer de componenten in de beschreven volgorde:

- De sokkel van de behuizing aan de wand (niet geleidende ondergrond) bevestigen.
- De kabels aansluiten.
- Het behuizing-bovendeeel op de sokkel van de behuizing monteren.
- De voedingsspanning tot stand brengen.
- De kamerthermostaat configureren.
- De kamerthermostaat afstellen / instelbereik begrenzen.

3.3.2 Kamerthermostaat monteren

Algemene veiligheidsvoorschriften

- Het apparaat mag alleen door een geautoriseerd deskundig personeel worden geopend en alleen als het spanningsloos is.
- Voor het openen de netspanning uitschakelen en tegen onbedoeld opnieuw inschakelen beveiligen.
- Neem de vermogensgrenzen van de het apparaat en de omgevingsvoorwaarden in acht.

- Dit product is niet bedoeld voor gebruik door personen (inclusief kinderen) met beperkte fysieke, sensorische of geestelijke mogelijkheden dan wel met gebrekkige ervaring en/of gebrekkige kennis.
- Zorg ervoor dat kinderen niet met het product spelen.
- Schakel in geval van nood de volledige ruimtetemperatuurregeling spanningsloos.



GEVAAR!
Gevaar voor verstikking door inslikken!

De draaiknop is afneembaar. Kinderen kunnen de draaiknop inslikken.

- Leg de draaiknop buiten het bereik van kinderen neer.

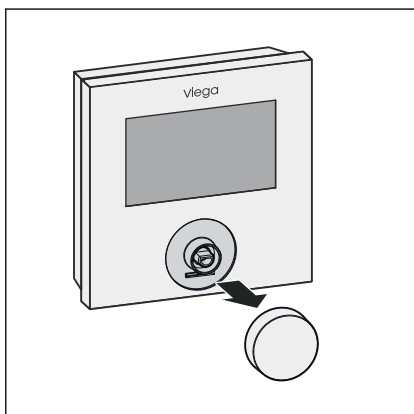

- De draaiknop eraf trekken.

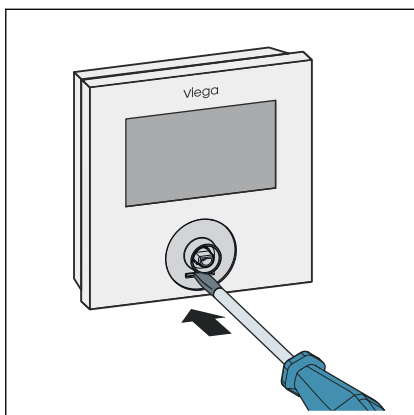

- Met een schroevendraaier het vergrendelingslipje naar achter duwen.
- ◻ Het bovenste deel van de behuizing komt aan de onderkant los van de sokkel van de behuizing.

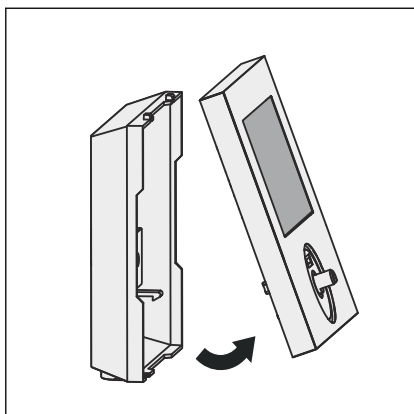

- Het bovenste deel van de behuizing naar voren toe verwijderen.

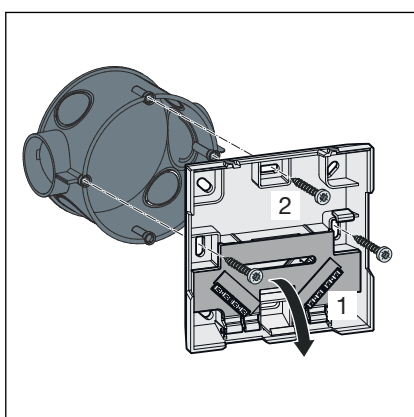

- De beschermafdekking verwijderen.
- De sokkel van de behuizing met drie schroeven (3,5 mm) aan de inbouwdoos (ø 60 mm) monteren.

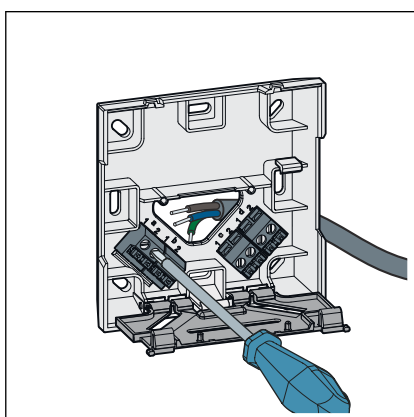

- De kamerthermostaat conform het aansluitschema bekabelen, zie  „Aansluitschema” op pagina 9.

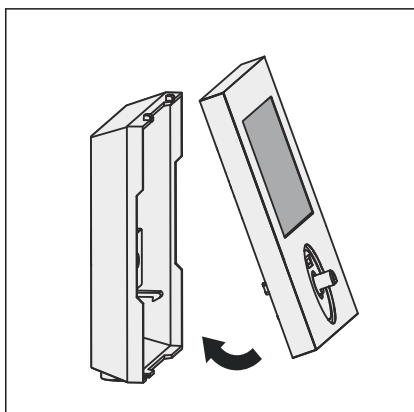

- Het bovenste deel van de behuizing er bovenop plaatsen en vanaf de onderkant vastdrukken.
- De vergrendeling klikt hoorbaar vast.

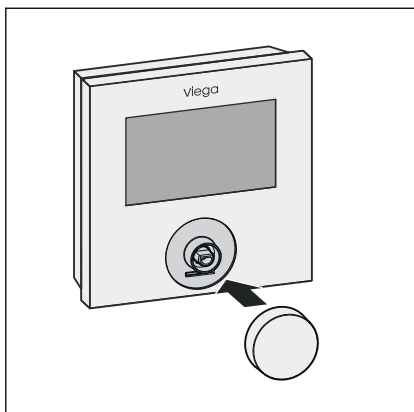

- De draaiknop weer aanbrengen.

3.4 Inbedrijfstelling

3.4.1 Vereisten

- De basisunit wordt voorzien van stroom en de kamerthermostaat is verbonden met de basisunit.
- Optioneel: Er is een kabelverbinding met de externe temperatuursensor tot stand gebracht.

3.4.2 Kamerthermostaat configureren

Menu "Lifestyle-functies"

Via dit menu worden de lifestyle-functies ingesteld.

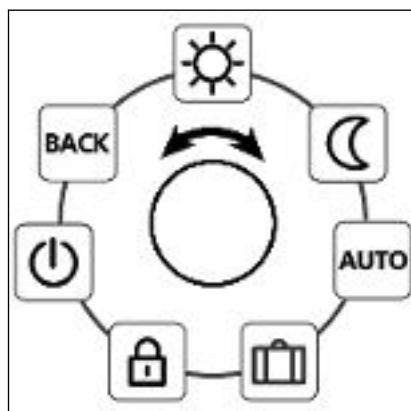

Afb. 4: Overzicht van alle menu-items





Bij het selecteren van een bedrijfsmodus (dagmodus, nachtmodus, automatische modus) zijn alleen de inactieve modi beschikbaar.



Werkwijze

- De menuselectie openen door de draaiknop in te drukken.
- Het menu "Lifestyle-functies" selecteren en openen door de draaiknop in te drukken.
- De gewenste functie selecteren.



Als er verder geen bedieningshandeling volgt, springt de weergave na 30 seconden terug naar het basisniveau.

Symbol	Beschrijving	Stappen
	Dagmodus Temperatuurregeling naar de ingestelde gewenste temperatuur in het menu "Instellingen".	<ul style="list-style-type: none"> ■ De selectie bevestigen door de knop in te drukken. De dagmodus is geactiveerd. Het basisniveau wordt weergegeven.
	Nachtmodus Temperatuurregeling naar de ingestelde reductietemperatuur in het menu "Instellingen".	<ul style="list-style-type: none"> ■ De selectie bevestigen door de knop in te drukken. De nachtmodus is geactiveerd. Het basisniveau wordt weergegeven.
AUTO	Automatische modus Automatische temperatuurregeling conform de comfort-programma's in het menu "Instellingen".	<ul style="list-style-type: none"> ■ De selectie bevestigen door de knop in te drukken. De automatische modus is geactiveerd. Het basisniveau wordt weergegeven. <ul style="list-style-type: none"> ■ In het display verschijnt de tijdschaal.
	Vakantiefunctie Automatische verlaging naar de ingestelde vakantietemperatuur in het menu "Instellingen".	Activeren <ul style="list-style-type: none"> ■ De selectie bevestigen door de knop in te drukken. ■ Het aantal vakantiedagen instellen door aan de draaiknop te draaien. ■ De ingevoerde waarde bevestigen. De vakantiefunctie wordt direct geactiveerd. Het basisniveau wordt weergegeven. <p>Als de gewenste temperatuur naderhand wordt gewijzigd, wordt de vakantiefunctie gedeactiveerd.</p> Deactiveren <ul style="list-style-type: none"> ■ Volg bedieningsstappen in de paragraaf "Activeren". ■ Zet het aantal vakantiedagen op 00 door de draaiknop te verdraaien.

Symbool	Beschrijving	Stappen
	<p>Bedieningsvergrendeling</p> <p>Vergrendelt de kamerthermostaat. Het wijzigen van de gewenste temperatuur en de bediening worden gedeactiveerd. De werkelijke temperatuur en alle actieve functies blijven zichtbaar.</p>	<p>Activeren</p> <ul style="list-style-type: none"> De selectie bevestigen door de knop in te drukken. <p>Het hiernaast afgebeelde symbool wordt weergegeven en de bedieningsvergrendeling is geactiveerd. Het basisniveau wordt weergegeven.</p> <p>Deactiveren</p> <ul style="list-style-type: none"> De draaiknop gedurende ≥ 5 seconden indrukken. <p>Het hiernaast afgebeelde symbool is gedeactiveerd. Bedienen van het apparaat is weer mogelijk.</p>
	<p>Uitschakelen</p> <p>Schakelt de thermostaat uit. De temperatuurregeling wordt gedeactiveerd. De ventielbeschermingsfunctie en de vorstbeschermingsfunctie blijven actief.</p> <p>De comfort-programma's uit het menu "Instellingen" worden nog steeds geëvalueerd. Aankomende signalen worden via de verlagingsuitgang doorgegeven aan aangesloten regelaars.</p>	<ul style="list-style-type: none"> De selectie bevestigen door de knop in te drukken. <p>Alle functies worden gedeactiveerd. Het hiernaast afgebeelde symbool wordt weergegeven. De werkelijke temperatuur wordt weergegeven.</p> <p>Inschakelen</p> <ul style="list-style-type: none"> De draaiknop gedurende > 5 seconden indrukken. <p>Het basisniveau van de weergave met alle actieve functies is zichtbaar.</p>
	<p>Terug</p> <p>Verlaat het menu.</p>	<ul style="list-style-type: none"> De selectie bevestigen door de knop in te drukken. <p>Het basisniveau van de weergave is zichtbaar.</p>

Menu "Instellingen"

Via die menu kunnen uitgebreidere instellingen worden vastgelegd.



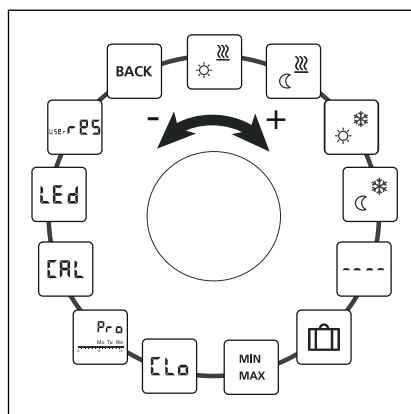

Als er verder geen bedieningshandeling volgt, springt de weergave na 30 seconden terug naar het basisniveau.



Afb. 5: Weergave instellingen
Werkwijze

- De menuselectie openen door de draaiknop in te drukken.
- Het menu "Instellingen" selecteren en openen door de draaiknop in te drukken.
- De gewenste instelling selecteren door de draaiknop in te drukken.

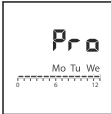
Symbol	Beschrijving	Stappen
	Behaaglijke temperatuur verwarming Instellen van de gewenste temperatuur voor de dagmodus.	<ul style="list-style-type: none"> ■ De selectie bevestigen door de knop in te drukken. ■ De gewenste temperatuur instellen. ■ De ingevoerde waarde door indrukken bevestigen. De weergave toont het menu "Instellingen".
	Reductietemperatuur verwarming Instellen van de gewenste temperatuur voor de nachtmodus.	<ul style="list-style-type: none"> ■ De selectie bevestigen door de knop in te drukken. ■ De gewenste temperatuur instellen. ■ De ingevoerde waarde door indrukken bevestigen. De weergave toont het menu "Instellingen".
	Behaaglijke temperatuur koelen Instellen van de gewenste temperatuur voor de dagmodus.	<ul style="list-style-type: none"> ■ De selectie bevestigen door de knop in te drukken. ■ De gewenste temperatuur instellen. ■ De ingevoerde waarde door indrukken bevestigen. De weergave toont het menu "Instellingen".
	Reductietemperatuur koelen Instellen van de gewenste temperatuur voor de nachtmodus.	<ul style="list-style-type: none"> ■ De selectie bevestigen door de knop in te drukken. ■ De gewenste temperatuur instellen. ■ De ingevoerde waarde door indrukken bevestigen. De weergave toont het menu "Instellingen".

Symbool	Beschrijving	Stappen
	<p>Externe vloersensor</p> <p>Instellen van de minimale vloertemperatuur.</p> <p>Als in het menu Service onder parameter 040 de aansluiting van een externe vloersensor is aangegeven, wordt deze functie weergegeven.</p>	<ul style="list-style-type: none"> ■ De selectie bevestigen door de draaiknop in te drukken. ■ De instelling vastleggen. ■ De ingevoerde waarde door indrukken bevestigen. <p>De weergave knippert en het menu "Instellingen" is zichtbaar.</p>
	<p>Vakantietemperatuur</p> <p>Instellen van de gewenste temperatuur voor de vakantiefunctie in het menu "Lifestyle-functies".</p>	<ul style="list-style-type: none"> ■ De selectie bevestigen door de knop in te drukken. ■ De gewenste temperatuur instellen. ■ De ingevoerde waarde door indrukken bevestigen. <p>De weergave toont het menu "Instellingen".</p>
	<p>Temperatuurbegrenzing</p> <p>Instellen van de minimaal en maximaal instelbare gewenste temperatuur.</p>	<ul style="list-style-type: none"> ■ De selectie bevestigen door de knop in te drukken. ■ De minimale temperatuur instellen. ■ De ingevoerde waarde door indrukken bevestigen. ■ De maximale temperatuur instellen. ■ De ingevoerde waarde door indrukken bevestigen. <p>De weergave toont het menu "Instellingen".</p>
	<p>Tijdspecificaties</p> <p>Instellen van het tijdstip en de dagen van de week.</p>	<ul style="list-style-type: none"> ■ De selectie bevestigen door de knop in te drukken. ■ Zowel het tijdstip (hh:mm) als de dag van de week instellen door de knop te verdraaien en bevestigen door de knop in te drukken. <p>De weergave toont het menu "Instellingen".</p>

Symbool	Beschrijving	Stappen
	<p>Comfort-programma's</p> <p>In de automatische modus wordt de temperatuur geregeld op basis van de schakeltijden van de comfort-programma's:</p> <ul style="list-style-type: none"> ■ Week (ma-zo) ■ Doordeweekse dagen (ma-vrij) ■ Weekend (za-zo) ■ Dag (ma, di, wo, do, vrij, za, zo) <p>Voor elke weekdag kunnen vier schakeltijden (P1-P4) worden vastgelegd. Na het bereiken van de starttijd wordt er naar de gewenste temperatuur geregeld. Buiten de schakeltijden vindt er een regeling op basis van de reductietemperatuur plaats.</p> <p>De vooraf vastgelegde schakeltijden kunnen afzonderlijk worden aangepast:</p> <ul style="list-style-type: none"> ■ Maandag - vrijdag <ul style="list-style-type: none"> ■ 5 - 8 uur ■ 15 - 22 uur ■ Zaterdag - zondag <ul style="list-style-type: none"> ■ 6 - 23 uur <p>Vereisten</p> <ul style="list-style-type: none"> ■ De automatische modus moet geactiveerd zijn. ■ In het menu "Instellingen" moeten de behaaglijke temperaturen en de reductietemperatuur zijn vastgelegd. ■ De actuele tijdspecificaties moeten zijn vastgelegd. 	<ul style="list-style-type: none"> ■ De selectie bevestigen door de draaiknop in te drukken. <p>De weergave springt naar het overzicht van de comfort-programma's. In het display verschijnt [day].</p> <ul style="list-style-type: none"> ■ Een comfort-programma uitzoeken en activeren. ■ Een schakeltijd (P1-P4) selecteren. ■ Zowel de schakeltijd als de eindtijd instellen door aan de knop te draaien en bevestigen door de knop in te drukken. ■ Met [BACK] terugkeren naar het overzicht van de comfort-programma's. ■ Aanvullende instellingen vastleggen of met [BACK] naar het menu "Instellingen" gaan.
	<p>Temperatuurcorrectie</p> <p>Corrigeert een afwijkende meting van de werkelijke temperatuur van de interne sensor met ± 2 °C in stappen van 0,1 °C.</p>	<ul style="list-style-type: none"> ■ De selectie bevestigen door de knop in te drukken. ■ De correctiewaarde instellen. ■ De ingevoerde waarde door indrukken bevestigen. <p>De weergave toont het menu "Instellingen".</p>
	<p>Display-verlichting</p> <p>Regelt de helderheid van de display-verlichting in vijf stappen:</p> <ul style="list-style-type: none"> ■ 0 — uit ■ 25 — stap 1 ■ 50 — stap 2 ■ 75 — stap 3 ■ 100 — stap 4 <p>De weergave van de instelling wordt door de tijdschaal gesignaleerd.</p>	<ul style="list-style-type: none"> ■ De selectie bevestigen door de knop in te drukken. ■ De helderheid van het display instellen. ■ De ingevoerde waarde door indrukken bevestigen. <p>De weergave toont het menu "Instellingen".</p>

Symbool	Beschrijving	Stappen
	Fabrieksinstellingen Herstelt de leveringstoestand. Alle vastgelegde instellingen worden gereset.	<ul style="list-style-type: none"> ■ De selectie bevestigen door de knop in te drukken. ■ Voor het resetten de optie [YES] (ja) selecteren. ■ De draaiknop gedurende 5 seconden indrukken. Er volgt een herstart. Aansluitend wordt het basisniveau weergegeven. Met de optie [NO] (nee) wordt het proces afgebroken.
	Terug Verlaat het menu.	<ul style="list-style-type: none"> ■ De selectie bevestigen door de draaiknop in te drukken. Het basisniveau van de weergave is zichtbaar.

Menu "Service"



AANWIJZING! Beschadiging van de installatie!

Onjuiste configuraties kunnen tot storingen en beschadigingen van de installatie leiden.

- Laat het vastleggen van de instellingen altijd over aan geautoriseerd vakkundig personeel.

Door de systeemparemeters juist in te stellen, kan de hele installatie optimaal worden afgestemd. Het menu is beschermd met een viercijferige pincode (standaard: 1234). De pincode voorkomt onjuiste configuraties.

Werkwijze

- De menuselectie openen door de draaiknop in te drukken.
- Het menu "Service" selecteren.
- Het menu openen door de draaiknop in te drukken.
- Het menu-item [Code] selecteren.
- Het invoeren van de pincode activeren door de draaiknop in te drukken.
- De viercijferige pincode (standaard: 1234) invoeren. De afzonderlijke cijfers selecteren door aan de knop te draaien en bevestigen door de knop in te drukken.
- De functie [PAr] activeren.
- De afzonderlijke cijfers van het parameternummer telkens selecteren door aan de knop te draaien en bevestigen door de knop in te drukken.
- [Set] indrukken.
- De instelling conform de volgende tabel vastleggen.
- Twee keer [BACK] indrukken.
 - Het basisniveau wordt weergegeven.



Als er verder geen bedieningshandeling volgt, springt de weergave na 30 seconden terug naar het basisniveau.

Parameter	Beschrijving	Instelling
010	Verwarmingssysteem Stelt het aanwezige verwarmingssysteem in: <ul style="list-style-type: none"> ■ Vloerverwarming standaard (FBH St.) ■ Vloerverwarming laag energieverbruik (FBH NE) ■ Radiator (RAD) ■ Convector passief (KON pas) ■ Convector actief (KON akt) 	0 = FBH St. 1 = FBH NE 2 = RAD 3 = KON pas 4 = KON akt Standaard: 0
020	Koelen blokkeren Deactiveert de koelfunctie.	0 = geactiveerd 1 = gedeactiveerd Standaard: 0
030	Bedieningsvergrendeling Voorkomt onbedoeld deactiveren van de bedieningsblokkering door een pincode.	0 = geactiveerd 1 = gedeactiveerd Standaard: 0
031	Pincode bedieningsvergrendeling Legt de pincode voor parameter 30 vast.	0–9999 Standaard: 0000
040	Externe sensor Aanmelden van een externe ruimte- of vloersensor. Het aanmelden van een ruimtesensor deactiveert de interne sensor. Bij gebruik van een vloersensor kan via het menu "Instellingen" bij de functie "Externe vloersensor" de minimale vloertemperatuur worden ingesteld.	0 = geen externe sensor 1 = ruimtesensor 2 = vloersensor Standaard: 0
041	Correctie werkelijke temperatuur externe sensor Corrigeert een afwijkende meting van de werkelijke temperatuur.	-2–2 °C Standaard: 0 °C
050	Duur van de display-verlichting Legt vast hoe lang het display na de bediening verlicht blijft.	0–30 seconden in stappen van 5 seconden Standaard: 15 seconden
090	Signalering schakeluitgang Signaleert de aansturing van stelaandrijvingen door een knipperend verwarmings- dan wel koelingssymbool.	0 = gedeactiveerd 1 = geactiveerd Standaard: 1

Parameter	Beschrijving	Instelling
110	Werkwijze schakeluitgang Legt de werkwijze van de aangesloten stelaandrijvingen vast: <ul style="list-style-type: none"> ■ Normally closed (NC) ■ Normally open (NO) 	0 = NC 1 = NO Standaard: 0
161	Vorstbeschermingstemperatuur Activeert de vorstbeschermingsfunctie als de ingestelde temperatuur wordt onderschreden.	5–10 °C Standaard: 5 °C
170	Smart Start / Smart Stop-functie Leert het temperatuurgedrag van de ruimte.	0 = gedeactiveerd 1 = geactiveerd Standaard: 1
190	Ventielbeschermingsfunctie Cyclisch openen van het ventiel om te voorkomen dat het vast gaat zitten.	0–28 dagen Standaard: 14 dagen
191	Ventielaansturingduur Tijd voor het aansturen van stelaandrijvingen voor het uitvoeren van de ventielbeschermingsfunctie.	0–10 minuten Standaard: 5 minuten

3.4.3 Comfort- en beschermingsfuncties

Comfortfuncties

De ruimtetemperatuurregelaar beschikt over comfortfuncties voor het regelen van de behaaglijke temperatuur.

Functie	Beschrijving
Smart Start / Smart Stop	Berekent automatisch de voorbereidingstijd die nodig is om ervoor te zorgen dat bij het bereiken van de start- en eindtijd van de comfort-programma's de ingestelde behaaglijke temperatuur beschikbaar is (parameter 170).
Change-over-contact "Verwarmen / koelen"	Omschakelen tussen verwarmen en koelen via een change-over-contact.

Beschermingsfuncties

De ruimtetemperatuurregelaar beschikt over verschillende beschermingsfuncties om beschadiging van de totale installatie te voorkomen.

Functie	Beschrijving
Ventielbeschermingsfunctie	Om te voorkomen dat de ventielen vast gaan zitten, zorgt deze functie ervoor dat alle ventielen in tijden waarin ze niet worden aangestuurd cyclisch worden geopend (parameters 190 en 191).
Vorstbeschermingsfunctie	Stuurt na het onderschrijden van de vorstbeschermingstemperatuur alle aangesloten stelaandrijvingen aan en opent de ventielen.

3.5 Kamerthermostaat bedienen

Vereisten:

- De verwarmingsinstallatie is in gebruik.
- De stelaandrijvingen zijn verbonden met de basisunit.

Instellen van de gewenste temperatuur

Door de draaiknop naar rechts of links te draaien wordt de gewenste temperatuur ingesteld.

- Om de gewenste temperatuur te verlagen, de draaiknop naar links draaien.
- Om de gewenste temperatuur te verhogen, de draaiknop naar rechts draaien.



Voor de dag- en de nachtmodus kunnen behaaglijke temperatuur worden opgeslagen. Bij een handmatige of automatische wisseling tussen de dag- en de nachtmodus vindt een regeling naar de opgeslagen temperatuur plaats. Los van de actieve modus kan de gewenste temperatuur op elke moment met de draaiknop worden gewijzigd.

3.6 Storingen oplossen



GEVAAR! **Gevaar voor een elektrische schok!**

Bij werkzaamheden aan de behuizing of de kabelverbindingen is er gevaar voor een elektrische schok.

- Schakel voor werkzaamheden aan elektrische delen de netspanning uit.

Als de behuizing geopend of een kabel gerepareerd moet worden om een storing te verhelpen, dient u de werkzaamheden te laten uitvoeren door een gespecialiseerd bedrijf.

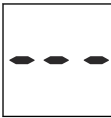
Weer-gave	Betekenis	Mogelijke oplossing
	Meettemperatuur van de interne / externe sensor overschreden	<p>Interne sensor / ruimtesensor</p> <ul style="list-style-type: none"> ■ Externe warmtebronnen in de directe omgeving verwijderen en wachten totdat de sensor is afgekoeld. ■ De ruimtesensor eventueel op een andere plaats monteren. ■ De kamerthermostaat / ruimtesensor controleren en indien nodig laten vervangen. <p>Vloersensor</p> <ul style="list-style-type: none"> ■ Vloersensor controleren en indien nodig laten vervangen.
0004	Storing externe sensor (ruimte- / vloersensor)	<ul style="list-style-type: none"> ■ Geen externe sensor aangesloten. ■ De fabrieksinstellingen herstellen. ■ In het menu "Service" onder parameter 040 de externe sensor deactiveren. ■ De externe sensor controleren en indien nodig laten vervangen.
0010	Storing interne sensor	<ul style="list-style-type: none"> ■ De fabrieksinstellingen herstellen. ■ De kamerthermostaat controleren en indien nodig laten vervangen.

3.7 Onderhoudsaanwijzingen

Voor de reiniging een droge, oplosmiddelvrije, zachte doek gebruiken.

3.8 Afvalverwijdering

Product en verpakking scheiden in de verschillende materiaalgroepen (bijv. papier, metalen, kunststoffen of non-ferrometalen) en volgens de nationaal geldende wetgeving afvoeren.

Elektronische componenten zoals batterijen of accu's mogen niet met het huisvuil worden afgevoerd maar moeten volgens de WEEE-richtlijn 2012/19/EU bij een officiële inzamelplaats voor afval worden ingeleverd.

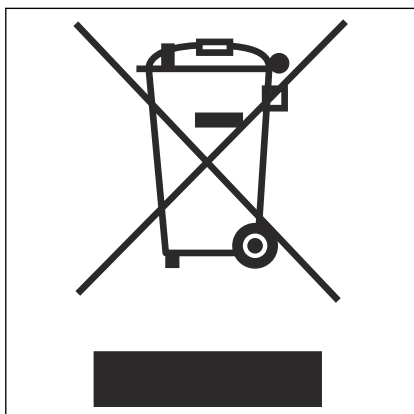



Viega Nederland B.V.

info@viega.nl

viega.nl

NL • 2022-08 • VPN170385

