

Istruzioni per l'uso

Cavo di allacciamento

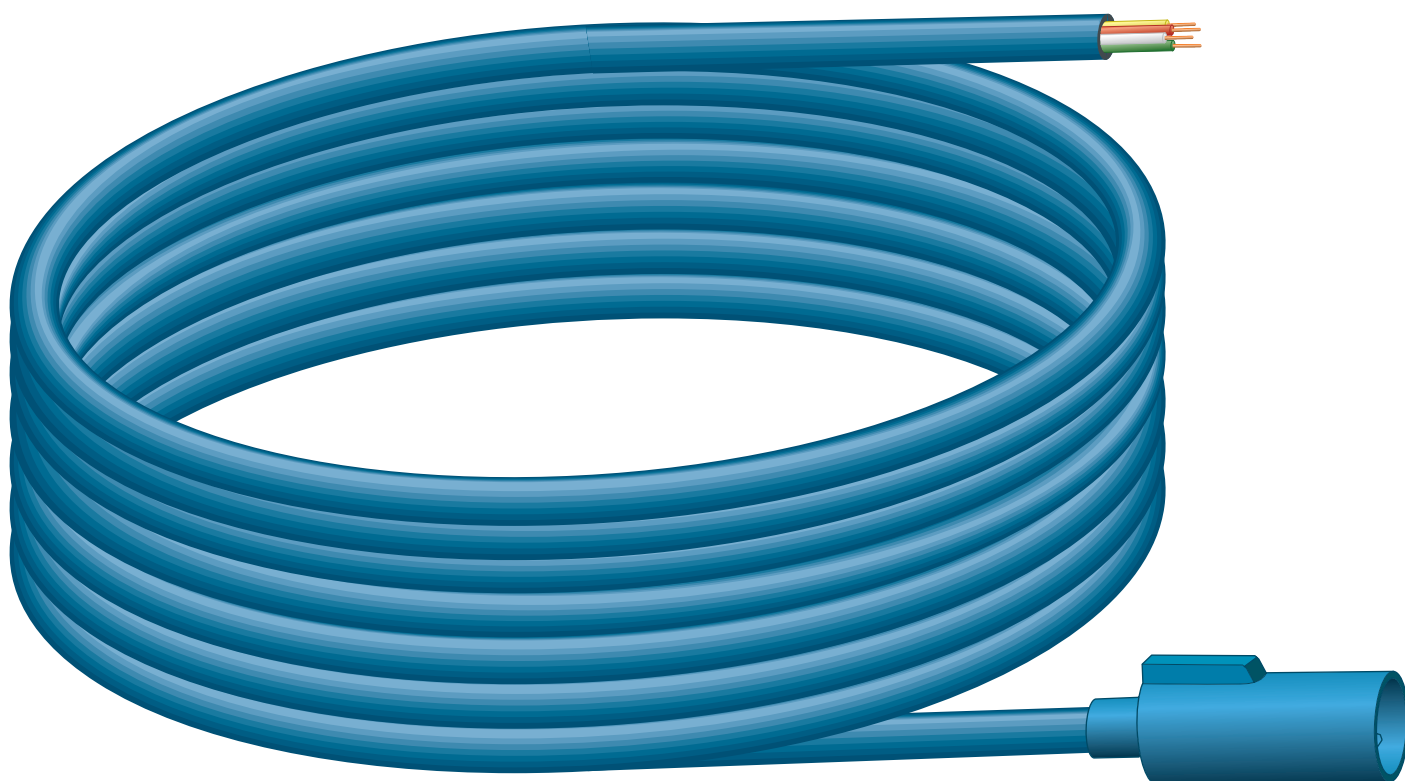

per l'azionamento di risciacquo esterno mediante tasto a cura del committente e reperibile in commercio con funzione di chiusura o contatto esente da tensione (durata di chiusura min. 350 ms)

Modello
8570.55

Anno di produzione (da)
07/2019

viega

Indice

1	Note sulle istruzioni per l'uso	3
	1.1 Destinatari	3
	1.2 Identificazione delle note	3
	1.3 Nota su questa versione linguistica	4
2	Informazioni sul prodotto	5
	2.1 Impiego previsto	5
	2.1.1 Campi di impiego	5
	2.2 Avvertenze generali	5
	2.3 Descrizione del prodotto	7
	2.3.1 Visione d'insieme	7
3	Utilizzo	8
	3.1 Montaggio	8
	3.2 Smaltimento	9

1 Note sulle istruzioni per l'uso

Questo documento è soggetto a diritti di proprietà, per ulteriori informazioni consultare il sito viega.com/legal.

1.1 Destinatari

Le informazioni contenute in queste istruzioni sono rivolte ai seguenti gruppi di persone:

- Tecnici del settore idrotermosanitario e personale specializzato e qualificato

A persone che non dispongono della formazione professionale o qualifica sopra citata non è consentito eseguire il montaggio, l'installazione ed eventualmente la manutenzione di questo prodotto. Questa limitazione non vale per eventuali avvertenze per l'utilizzo.

L'installazione dei prodotti Viega deve essere eseguita nel rispetto delle regole della tecnica generalmente riconosciute e delle istruzioni per l'uso fornite da Viega.

1.2 Identificazione delle note

Le avvertenze e le note sono messe in risalto rispetto al restante testo e in particolare sono contrassegnate da appositi simboli.



PERICOLO!

Avverte del possibile rischio di lesioni mortali.



AVVERTIMENTO!

Avverte del possibile rischio di lesioni gravi.



ATTENZIONE!

Avverte del possibile rischio di lesioni.



AVVISO!

Avverte del possibile rischio di danni materiali.



Avvertenze e suggerimenti aggiuntivi.

1.3 Nota su questa versione linguistica

Le presenti istruzioni per l'uso contengono informazioni importanti sulla scelta del prodotto o del sistema, sul montaggio e la messa in servizio, nonché sull'impiego previsto e, se necessario, sulle misure di manutenzione. Queste informazioni sui prodotti, le relative caratteristiche e le tecniche applicative si basano sulla normativa attualmente vigente in Europa (p. es. EN) e/o in Germania (p. es. DIN/DVGW).

Alcuni passaggi del testo possono rimandare a disposizioni tecniche in vigore in Europa/Germania. Queste disposizioni fungono da raccomandazioni per gli altri paesi, qualora in essi non siano vigenti prescrizioni nazionali equivalenti. Le rispettive leggi, standard, prescrizioni, norme e altre disposizioni tecniche nazionali sono prioritarie rispetto alle direttive tedesche/europee contenute nelle presenti istruzioni: le informazioni qui presentate non sono vincolanti per gli altri paesi e le altre regioni e vanno intese, come detto, alla stregua di un supporto.

2 Informazioni sul prodotto

2.1 Impiego previsto

2.1.1 Campi di impiego

Il cavo di allacciamento si collega per il comando con un tasto a cura del committente e reperibile in commercio. Il cavo di allacciamento può essere utilizzato con tutte le placche di comando per WC elettroniche e gli azionamenti risciacquo a distanza per Prevista.

2.2 Avvertenze generali

- Se si rilevano danni al prodotto o a singoli componenti, non eseguire riparazioni ma far sostituire il prodotto da personale qualificato.
- Questo prodotto non è progettato per essere utilizzato da persone (bambini inclusi) con limitate capacità fisiche, sensoriali o intellettuali, senza esperienza o che non conoscono il prodotto.
- Assicurarsi che i bambini non giochino con il prodotto.

Simboli

Osservare i simboli presenti sull'etichetta:

Simbolo	Descrizione
	Marchio CE per la sicurezza dei prodotti in Europa
	Marchio EAC, registrazione di prodotti nel territorio dell'unione doganale

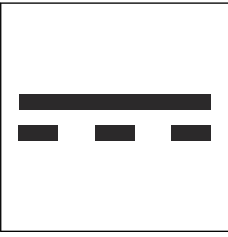
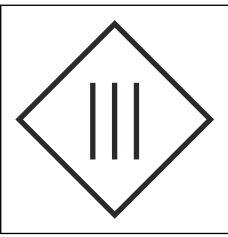
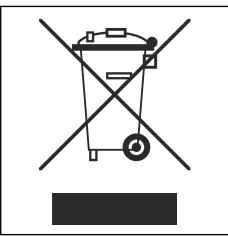
Simbolo	Descrizione
	Marchio UKCA, sicurezza dei prodotti in Gran Bretagna (Inghilterra, Galles e Scozia)
	Corrente continua
	Classe di protezione III
	I prodotti contrassegnati non devono essere smaltiti con i rifiuti domestici.

2.3 Descrizione del prodotto

2.3.1 Visione d'insieme

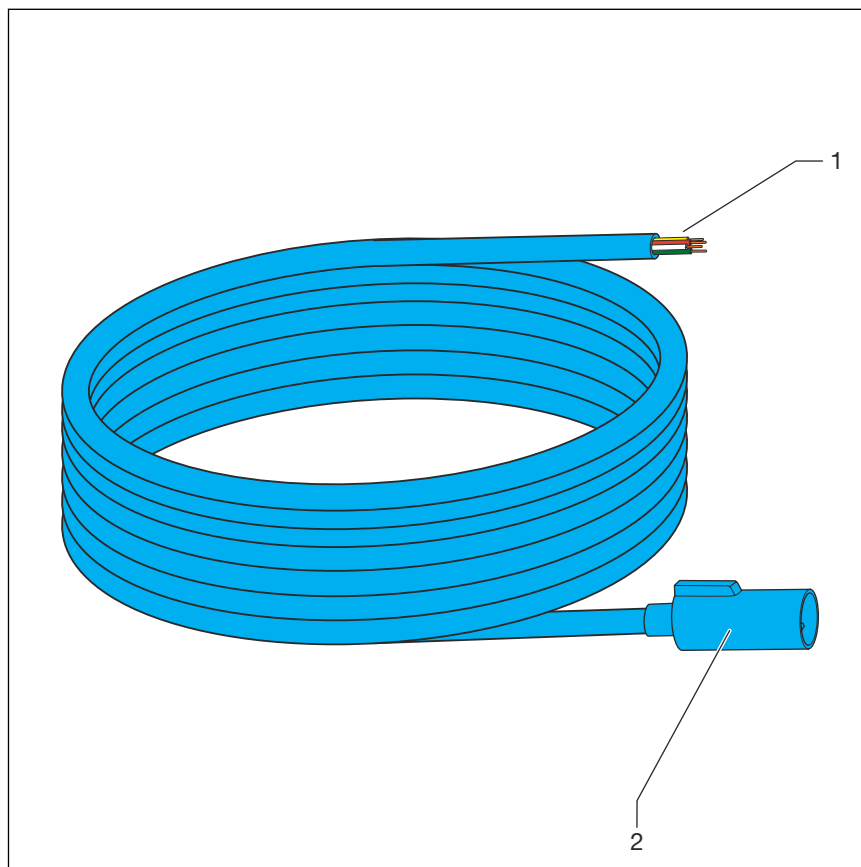

Fig. 1: Cavo di allacciamento

- 1 Cavo di allacciamento
- 2 Connettore

3 Utilizzo

3.1 Montaggio

Collegare il cavo di allacciamento

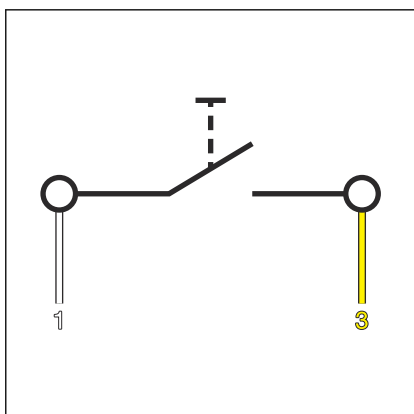

Fig. 2: Placca di comando per WC, cablaggio per trasduttori di segnali esterni

- Per l'azionamento del risciacquo parziale, collegare il contatto di chiusura tra il cavo bianco (1) e il cavo giallo (3).

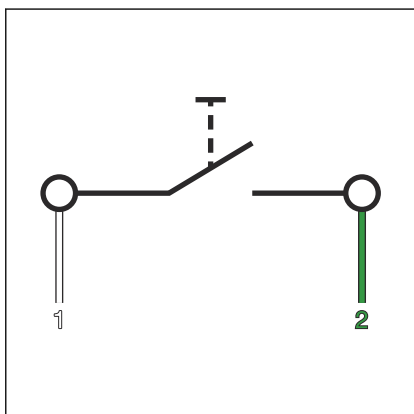
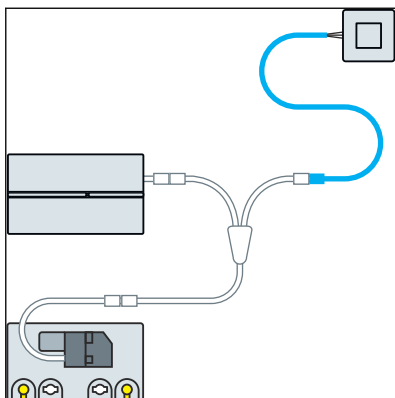

Fig. 3: Placca di comando per WC, cablaggio per trasduttori di segnali esterni

- Per l'azionamento di risciacquo totale, effettuare il cablaggio tra il cavo bianco (1) e il cavo verde (2).
- Isolare l'estremità del cavo marrone (p. es. mediante morsetto).



- Collegare il cavo di allacciamento con il cavo adattatore per prolunga (modello 8580.49) al comando.

3.2 Smaltimento

Separare il prodotto e la confezione nei rispettivi gruppi di materiali (ad es. carta, metalli, materiali plastici o metalli non ferrosi) e smaltire conformemente alla legislazione nazionale vigente.



Viega Italia S.r.l.

info@viega.it

viega.it

IT • 2023-10 • VP220363

