

Istruzioni per l'uso

## Set di accessori Multiplex Visign M9



per corpo incasso colonna automatica

**Modello**  
6171.0

**Anno di produzione (da)**  
03/2015

**viega**

# Indice

<b>1</b>	<b>Note sulle istruzioni per l'uso</b>	<b>3</b>
	1.1 Destinatari	3
	1.2 Identificazione delle note	3
	1.3 Nota su questa versione linguistica	4
<b>2</b>	<b>Informazioni sul prodotto</b>	<b>5</b>
	2.1 Impiego previsto	5
	2.1.1 Campi di impiego	5
	2.2 Descrizione del prodotto	6
	2.2.1 Visione d'insieme	6
<b>3</b>	<b>Utilizzo</b>	<b>7</b>
	3.1 Informazioni sul montaggio	7
	3.1.1 Condizioni di montaggio	7
	3.1.2 Materiale e utensili necessari	7
	3.2 Montaggio	7
	3.2.1 Sostituire la flangia di fissaggio	7
	3.2.2 Montare il set di accessori	11
	3.3 Comando	12
	3.4 Manutenzione ordinaria	14
	3.5 Smaltimento	14

# 1 Note sulle istruzioni per l'uso

Questo documento è soggetto a diritti di proprietà, per ulteriori informazioni consultare il sito [viega.com/legal](http://viega.com/legal).

## 1.1 Destinatari

Le informazioni contenute in queste istruzioni sono rivolte ai seguenti gruppi di persone:

- Tecnici del settore idrotermosanitario e personale specializzato e qualificato
- Gestori
- Utenti finali

A persone che non dispongono della formazione professionale o qualifica sopra citata non è consentito eseguire il montaggio, l'installazione ed eventualmente la manutenzione di questo prodotto. Questa limitazione non vale per eventuali avvertenze per l'utilizzo.

L'installazione dei prodotti Viega deve essere eseguita nel rispetto delle regole della tecnica generalmente riconosciute e delle istruzioni per l'uso fornite da Viega.

## 1.2 Identificazione delle note

Le avvertenze e le note sono messe in risalto rispetto al restante testo e in particolare sono contrassegnate da appositi simboli.



### **PERICOLO!**

Avverte del possibile rischio di lesioni mortali.



### **AVVERTIMENTO!**

Avverte del possibile rischio di lesioni gravi.



### **ATTENZIONE!**

Avverte del possibile rischio di lesioni.



### **AVVISO!**

Avverte del possibile rischio di danni materiali.



Avvertenze e suggerimenti aggiuntivi.

### 1.3 Nota su questa versione linguistica

Le presenti istruzioni per l'uso contengono informazioni importanti sulla scelta del prodotto o del sistema, sul montaggio e la messa in servizio, nonché sull'impiego previsto e, se necessario, sulle misure di manutenzione. Queste informazioni sui prodotti, le relative caratteristiche e le tecniche applicative si basano sulla normativa attualmente vigente in Europa (p. es. EN) e/o in Germania (p. es. DIN/DVGW).

Alcuni passaggi del testo possono rimandare a disposizioni tecniche in vigore in Europa/Germania. Queste disposizioni fungono da raccomandazioni per gli altri paesi, qualora in essi non siano vigenti prescrizioni nazionali equivalenti. Le rispettive leggi, standard, prescrizioni, norme e altre disposizioni tecniche nazionali sono prioritarie rispetto alle direttive tedesche/europee contenute nelle presenti istruzioni: le informazioni qui presentate non sono vincolanti per gli altri paesi e le altre regioni e vanno intese, come detto, alla stregua di un supporto.

## 2 Informazioni sul prodotto

### 2.1 Impiego previsto

#### 2.1.1 Campi di impiego

Il set di accessori M9 consente l'innalzamento del livello dell'acqua massimo nella vasca da bagno di circa 5 cm. Per innalzare il livello dell'acqua l'apertura del troppopieno può essere chiusa. Il troppopieno avviene tramite il bordo superiore della maniglia.

Il set di accessori è adatto esclusivamente al montaggio nei seguenti modelli Multiplex a partire dall'anno di produzione 2014:

- 6171.10
- 6162.45
- 6163.45
- 6162.875
- 6162
- 6163
- 6167.10
- 6167.11
- 6167.12
- 6162.1
- 6163.1
- 6163.2

## 2.2 Descrizione del prodotto

### 2.2.1 Visione d'insieme

I componenti seguenti sono compresi nella fornitura del set di accessori:

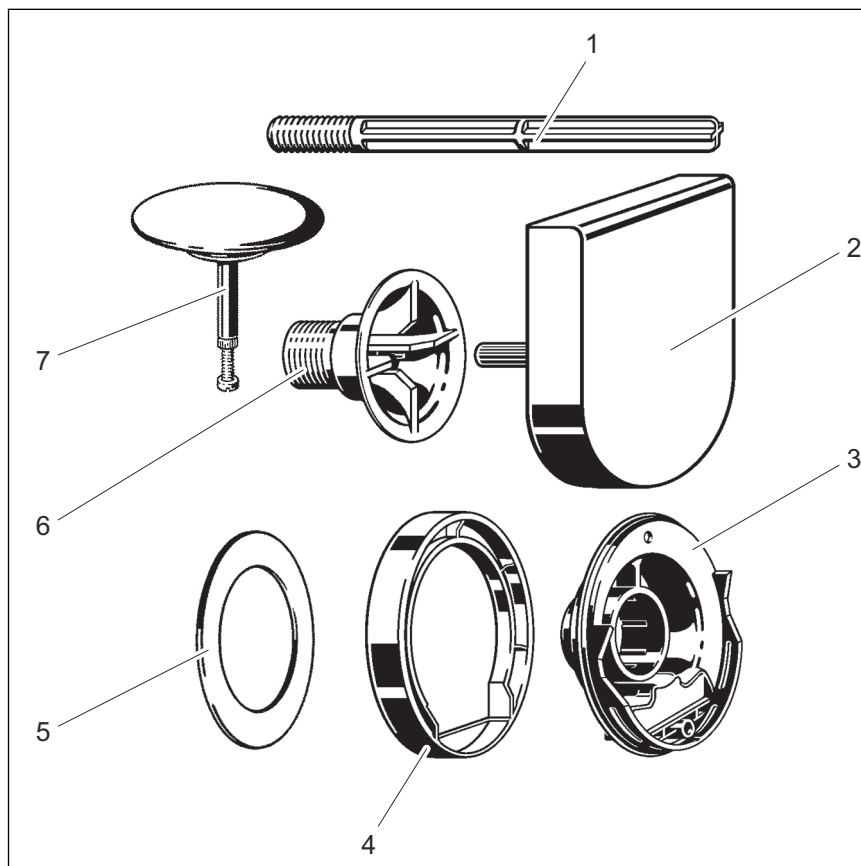

**Fig. 1: Panoramica componenti**

- 1 Ausilio di montaggio
- 2 Maniglia
- 3 Flangia di troppo pieno
- 4 Rosone
- 5 Guarnizione
- 6 Vite di fissaggio
- 7 Tappo

## 3 Utilizzo

### 3.1 Informazioni sul montaggio

#### 3.1.1 Condizioni di montaggio

Per il montaggio del set di accessori valgono i seguenti requisiti:

- La vasca da bagno è completamente installata.
- È installata una delle colonne automatiche riportate in [↪ Capitolo 2.1.1 «Campi di impiego» a pag. 5.](#)
- Tutti gli altri lavori sul cantiere sono conclusi.

#### 3.1.2 Materiale e utensili necessari

##### Utensili

Per il montaggio sono necessari i seguenti utensili:

- Ausilio di montaggio (compreso nella fornitura)
- Cacciavite a taglio
- Pinza

##### Materiale

Per completare il montaggio del prodotto non è necessario altro materiale.

### 3.2 Montaggio

#### 3.2.1 Sostituire la flangia di fissaggio



L'ausilio di montaggio serve a tener fermo il troppopieno se la flangia di fissaggio viene rimossa. Pertanto l'ausilio di montaggio deve essere tenuto in mano durante l'intera operazione di sostituzione.

Se il set di accessori deve essere inserito su un modello più vecchio della colonna automatica Multiplex, è prima necessario sostituire la flangia di fissaggio della maniglia. Procedere come descritto di seguito:

Per installare la maniglia con il sollevamento per il troppopieno è prima necessario sostituire la flangia di fissaggio. Procedere come descritto di seguito:

Prerequisiti:

- È installato uno dei modelli Multiplex riportati in [Capitolo 2.1.1 «Campi di impiego» a pag. 5.](#)
- La maniglia è stata rimossa.

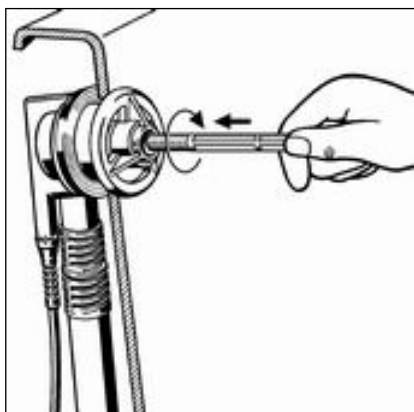

- Spingere l'ausilio di montaggio nel foro centrale della flangia di fissaggio.
- Avvitare l'ausilio di montaggio nel corpo di troppopieno in senso orario.

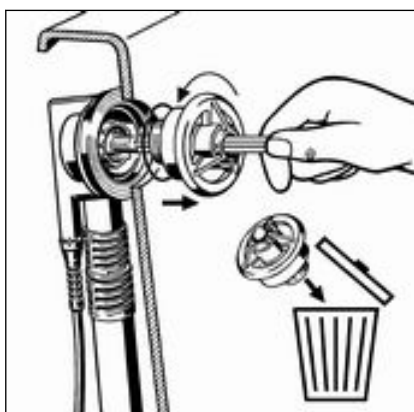

- Tenere in posizione il troppopieno con l'ausilio di montaggio.
- Svitare la flangia di fissaggio in senso antiorario.
- Rimuovere la flangia di fissaggio e l'o-ring e smaltirli.

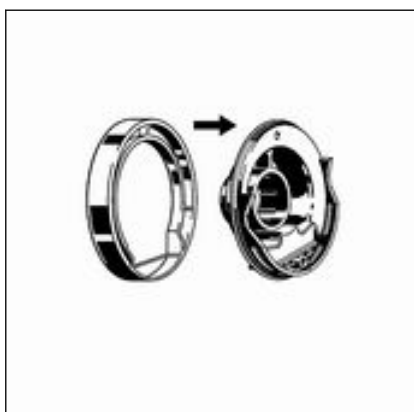

- Unire la copertura flangiata e la flangia.  
La copertura deve incastrarsi in modo percettibile sulla flangia.



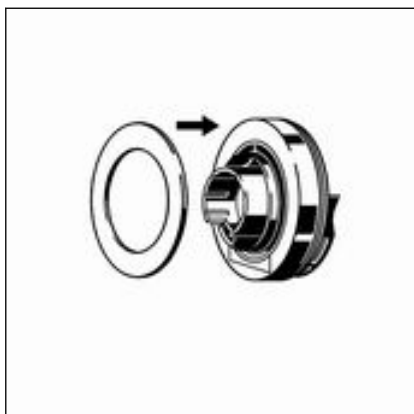

- Montare la guarnizione sul lato posteriore della flangia.

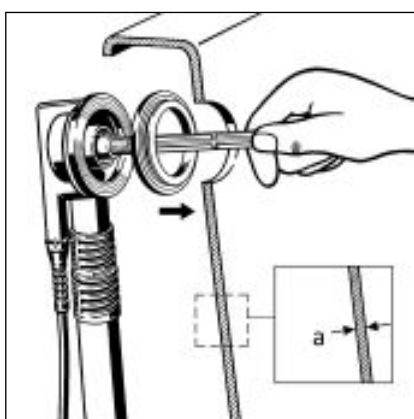

**INFORMAZIONE!** Eseguire questi passi solo per vasche di acciaio con uno spessore di 3 mm o inferiore.

- Spingere la guarnizione supplementare sull'ausilio di montaggio.  
La parte piatta della guarnizione deve essere rivolta verso il corpo di troppopieno.
- Inserire la guarnizione supplementare nel foro di troppopieno.
- Posizionare la guarnizione supplementare in modo tale che il sollevamento si trovi nel foro di troppopieno e il corpo di troppopieno aderisca quanto più possibile con tutta la superficie.

a Spessore della parete massimo 3 mm

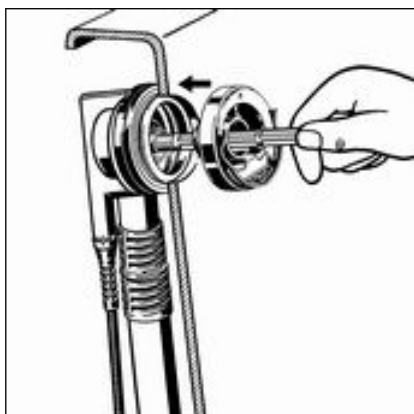

- Spingere la nuova flangia sull'ausilio di montaggio.
- Inserire la flangia nel corpo di troppopieno.

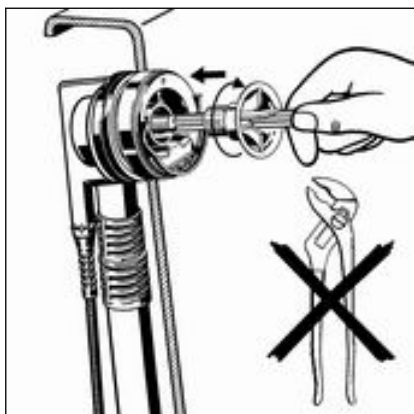

- Spingere la vite di fissaggio sull'ausilio di montaggio.
- Serrare a mano la vite di fissaggio in senso orario.  
Pinze o altri utensili possono danneggiare la flangia di fissaggio.  
Ruotare la flangia di fissaggio esclusivamente a mano.
- Svitare l'ausilio di montaggio in senso antiorario e rimuoverlo.

### 3.2.2 Montare il set di accessori

Per evitare danni al rosone e al tappo, montare il set di accessori solo dopo aver portato a termine tutti gli altri lavori in cantiere. Procedere come descritto di seguito:

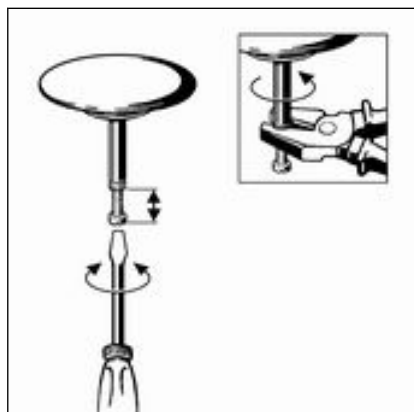

- Regolare il tappo con la vite di regolazione e bloccare con il dado.

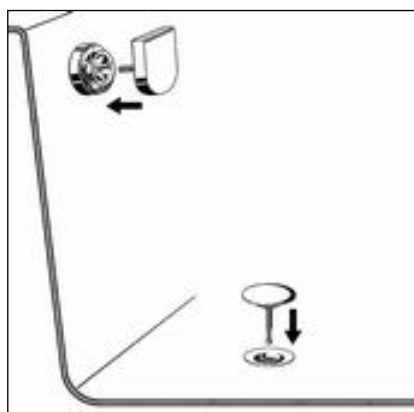

- Rimuovere la protezione da cantiere rossa.
- Inserire il tappo.
- Inserire la maniglia lasciandola lenta (non fino alla battuta).

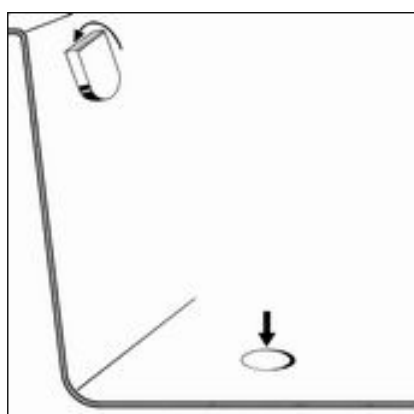

- Per l'allineamento ruotare la maniglia verso sinistra fino alla battuta.
- Il tappo si chiude.

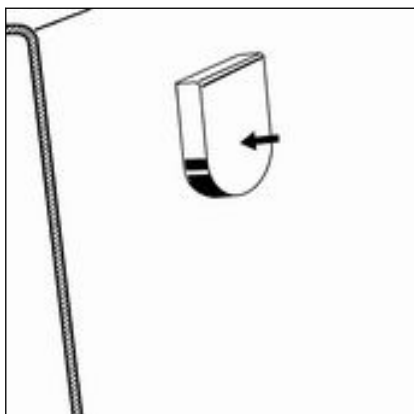

- Estrarre la maniglia.
- Inserire la maniglia con il lato piatto verso l'alto.
  - La maniglia è allineata correttamente.

### 3.3 Comando

Il comando della colonna automatica avviene tramite la maniglia sul troppopieno. Per chiudere o aprire lo scarico procedere come descritto di seguito:

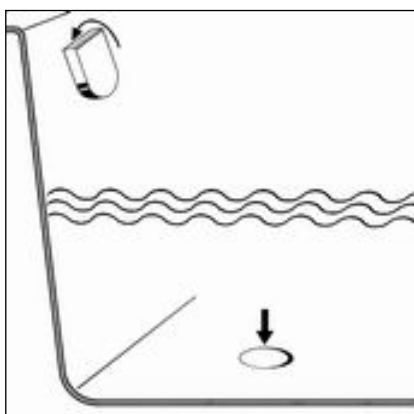

- Ruotare la maniglia verso sinistra.
  - Lo scarico si chiude.

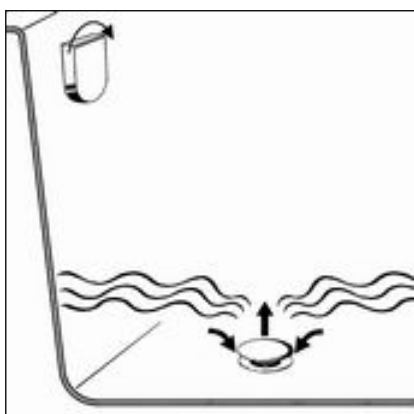

- Ruotare la maniglia verso destra.
  - Lo scarico si apre.

### Funzionamento dell'innalzamento del livello dell'acqua

L'innalzamento del livello dell'acqua funziona come descritto di seguito:

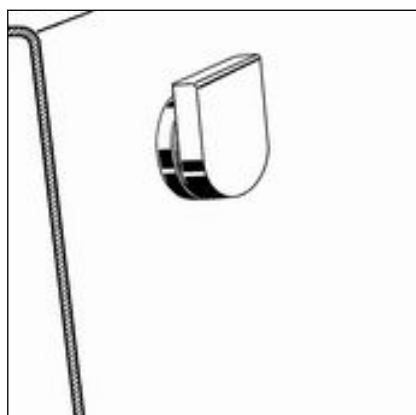

**L'innalzamento del livello dell'acqua è disattivato se la maniglia è estratta.**

L'acqua fluisce tramite il foro di scarico dietro la maniglia.

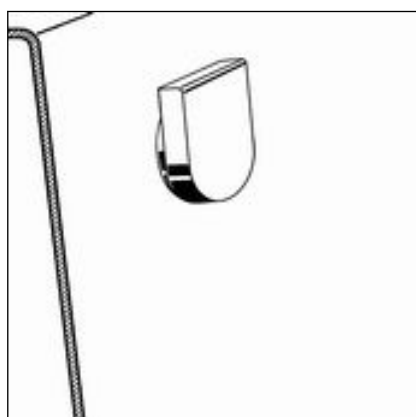

**L'innalzamento del livello dell'acqua è attivato se la maniglia è premuta.**

L'acqua fluisce tramite il foro di scarico sul bordo superiore della maniglia.

### Attivare l'innalzamento del livello dell'acqua

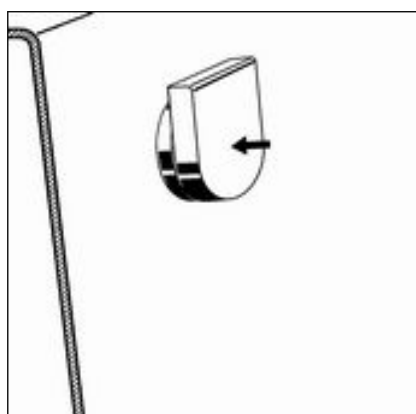

► Premere la maniglia verso il bordo della vasca da bagno.

□ L'innalzamento del livello dell'acqua è attivato.

### Disattivare l'innalzamento del livello dell'acqua

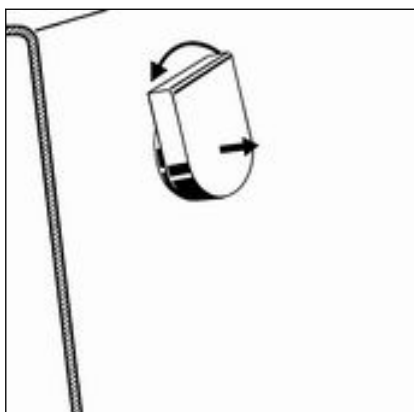

- ▶ Per disattivare l'innalzamento del livello dell'acqua esistono due possibilità:
  - Estrarre la maniglia.
  - Ruotare la maniglia verso sinistra.
- ▷ L'innalzamento del livello dell'acqua è disattivato.

## 3.4 Manutenzione ordinaria



### **AVVISO!** Pericolo di danni a causa di detersivi non adatti.

I seguenti detersivi possono danneggiare le superfici cromate e perciò non devono essere usati:

- Sostanze abrasive
- Spugne che graffiano
- Prodotti solventi per calcare, gesso o calcestruzzo
- Solventi o altri detersivi a base di acidi

Per la manutenzione ordinaria e per evitare macchie di calcare usare sapone normale o un detersivo delicato. Non usare sostanze abrasive o oggetti che possano graffiare!

Eliminare depositi di sporco grossolani, anche nella zona del corpo dello scarico e del sifone, con detersivi per uso domestico. Sciacquare il detersivo fino in fondo con acqua pulita dopo averlo fatto agire per il tempo prescritto. Non devono rimanere residui sui componenti.

## 3.5 Smaltimento

Separare il prodotto e l'imballaggio nei rispettivi gruppi di materiali (ad es. carta, metalli, materiali plastici o metalli non ferrosi) e smaltire conformemente alla legislazione nazionale vigente.



**Viega Italia S.r.l.**

[info@viega.it](mailto:info@viega.it)

[viega.it](http://viega.it)

IT • 2022-08 • VPN150058

