

Gebrauchsanleitung

Multiplex Trio-Ausstattungsset Visign MT9



für Ab-/Überlauf-Funktionseinheit

Modell
6170.0

Baujahr (ab)
06/2015

viega

Inhaltsverzeichnis

1	Über diese Gebrauchsanleitung	3
	1.1 Zielgruppen	3
	1.2 Kennzeichnung von Hinweisen	3
2	Produktinformation	5
	2.1 Bestimmungsgemäße Verwendung	5
	2.1.1 Einsatzbereiche	5
	2.2 Produktbeschreibung	5
	2.2.1 Übersicht	5
3	Handhabung	7
	3.1 Montageinformationen	7
	3.1.1 Montagebedingungen	7
	3.1.2 Benötigtes Werkzeug und Material	7
	3.2 Montage	7
	3.2.1 Befestigungsflansch austauschen	7
	3.2.2 Ausstattungsset montieren	10
	3.3 Bedienung	11
	3.4 Pflege	13
	3.5 Entsorgung	14

1 Über diese Gebrauchsanleitung

Für dieses Dokument bestehen Schutzrechte, weitere Informationen erhalten Sie unter www.viega.de/rechtshinweise.

1.1 Zielgruppen

Die Informationen in dieser Anleitung richten sich an folgende Personengruppen:

- Heizungs- und Sanitärfachkräfte bzw. unterwiesenes Fachpersonal
- Betreiber
- Endverbraucher

Für Personen, die nicht über die o.a. Ausbildung bzw. Qualifikation verfügen, sind Montage, Installation und gegebenenfalls Wartung dieses Produkts unzulässig. Diese Einschränkung gilt nicht für mögliche Hinweise zur Bedienung.

Der Einbau von Viega Produkten muss unter Einhaltung der allgemein anerkannten Regeln der Technik und der Viega Gebrauchsanleitungen erfolgen.

1.2 Kennzeichnung von Hinweisen

Warn- und Hinweistexte sind vom übrigen Text abgesetzt und durch entsprechende Piktogramme besonders gekennzeichnet.



GEFAHR!

Dieses Symbol warnt vor möglichen lebensgefährlichen Verletzungen.



WARNUNG!

Dieses Symbol warnt vor möglichen schweren Verletzungen.



VORSICHT!

Dieses Symbol warnt vor möglichen Verletzungen.



HINWEIS!

Dieses Symbol warnt vor möglichen Sachschäden.



Hinweise geben Ihnen zusätzliche hilfreiche Tipps.

2 Produktinformation

2.1 Bestimmungsgemäße Verwendung

2.1.1 Einsatzbereiche

Das Ausstattungset MT9 ermöglicht die Anhebung des maximalen Wasserstandes in der Badewanne um etwa 5 cm. Zur Anhebung des Wasserstandes kann die Überlauföffnung verschlossen werden. Der Überlauf erfolgt dann über die obere Kante der Drehrosette.

Das Ausstattungset ist ausschließlich für den Einbau in die folgenden Multiplex Trio-Modelle geeignet:

- 6170.10
- 6149.10
- 6149.11
- 6149.12
- 6161.52
- 6161.62
- 6161.72

2.2 Produktbeschreibung

2.2.1 Übersicht

Die folgenden Bauteile sind im Lieferumfang des Ausstattungsets enthalten:



Abb. 1: Bauteilübersicht

- 1 - Montagehilfe
- 2 - Drehrosette
- 3 - Überlauflansch
- 4 - Dichtung
- 5 - Flanschabdeckung
- 6 - Befestigungsschraube
- 7 - Ventilkegel

3 Handhabung

3.1 Montageinformationen

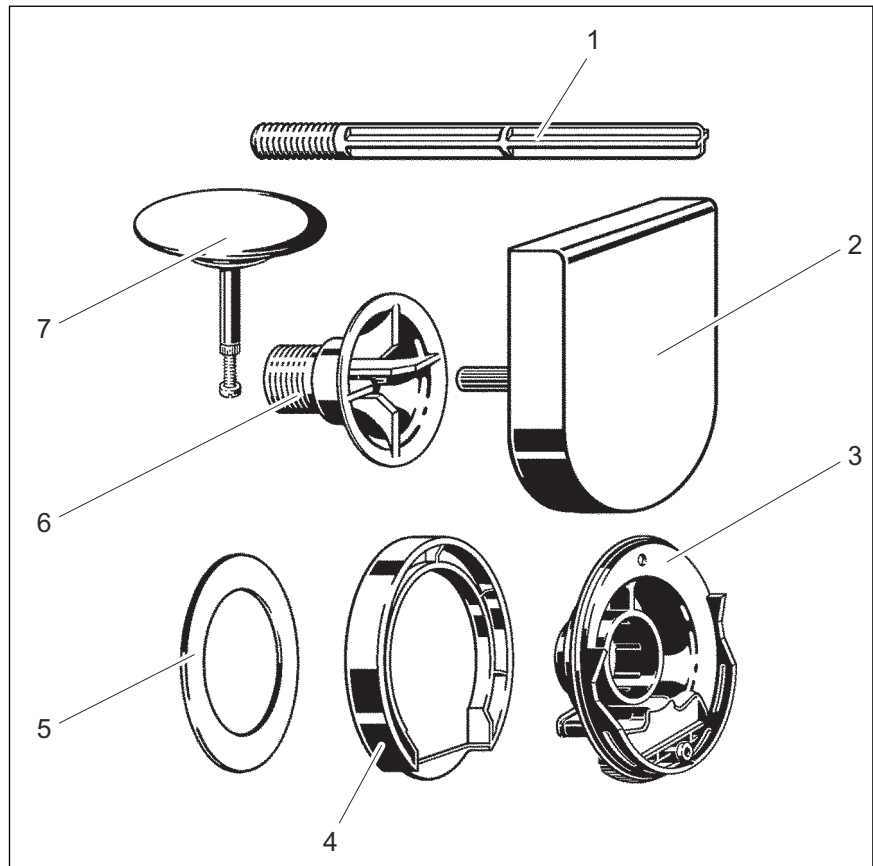
3.1.1 Montagebedingungen

Für die Montage des Ausstattungssets gelten folgende Voraussetzungen:

- Die Badewanne ist vollständig installiert.
- Einer der in [☞ Kapitel 2.1.1 „Einsatzbereiche“ auf Seite 5](#) genannten Ab- / Überläufe ist installiert.
- Alle sonstigen Arbeiten auf der Baustelle sind abgeschlossen.

3.1.2 Benötigtes Werkzeug und Material

Werkzeug

Für die Montage benötigen Sie folgendes Werkzeug:

- Montagehilfe (im Lieferumfang enthalten)
- Schlitzschraubendreher

Material

Für die vollständige Montage des Produktes wird kein zusätzliches Material benötigt.

3.2 Montage

3.2.1 Befestigungsflansch austauschen



Die Montagehilfe dient zum Festhalten des Überlaufes, wenn der Befestigungsflansch entfernt wird. Deshalb muss die Montagehilfe während des gesamten Austausches in der Hand gehalten werden.

Für die Installation der Drehrosette mit Überlauferhöhung muss zuerst der Befestigungsflansch ausgetauscht werden. Gehen Sie dazu wie folgt vor:

Voraussetzungen:

- Es ist eines der in ↗ Kapitel 2.1.1 „Einsatzbereiche“ auf Seite 5 genannten Multiplex Trio-Modell installiert.
- Die Drehrosette ist entfernt.
- Montagehilfe durch das Mittelloch des Befestigungsflansches schieben.
- Montagehilfe im Uhrzeigersinn in den Überlaufkörper einschrauben.

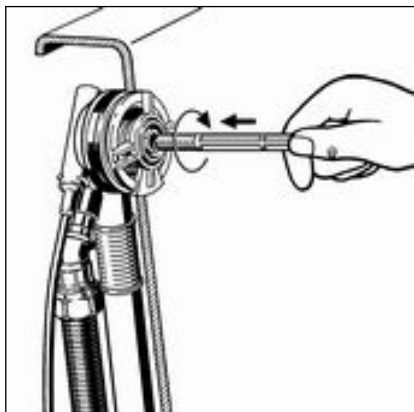

- Überlauf mit der Montagehilfe in Position halten.
- Befestigungsmutter gegen den Uhrzeigersinn lösen.
- Befestigungsmutter und Flansch entfernen und entsorgen.

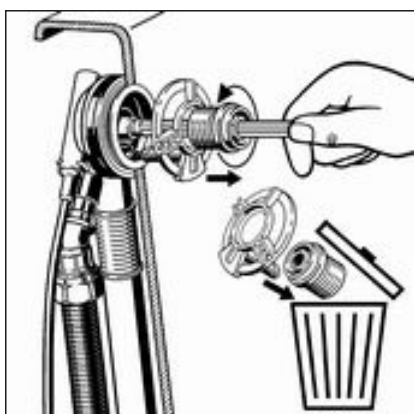

- Flanschabdeckung und Flansch zusammensetzen.
Die Abdeckung muss spürbar auf dem Flansch einrasten.

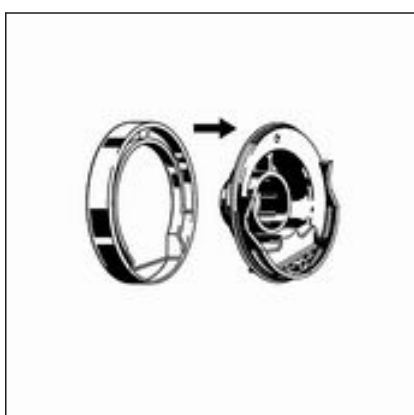



- Dichtung auf die Hinterseite des Flansches montieren.

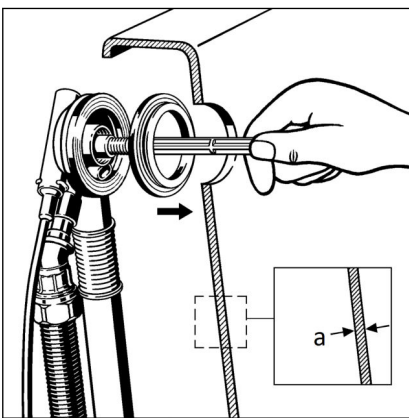

a maximale Wandstärke 3 mm

INFO! Diese Schritte nur bei Stahlwannen mit einer Stärke von 3 mm oder weniger ausführen.

- Zusatzdichtung auf die Montagehilfe schieben.
Die flache Seite der Dichtung muss zum Überlaufkörper zeigen.
- Zusatzdichtung durch die Überlauföffnung stecken.
- Zusatzdichtung so positionieren, dass sich die Erhebung in der Überlauföffnung befindet und der Überlaufkörper möglichst vollflächig aufliegt.

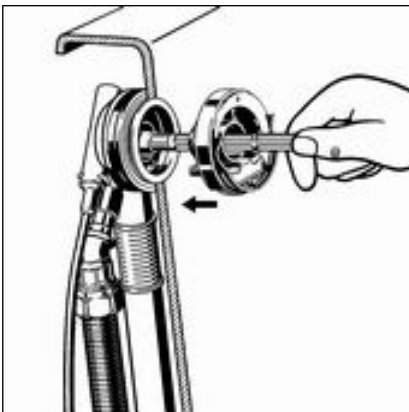

- Neuen Flansch über die Montagehilfe schieben.
- Flansch in den Überlaufkörper einstecken.
Die Auslauföffnung im Flansch muss beim Einstecken unten sein.

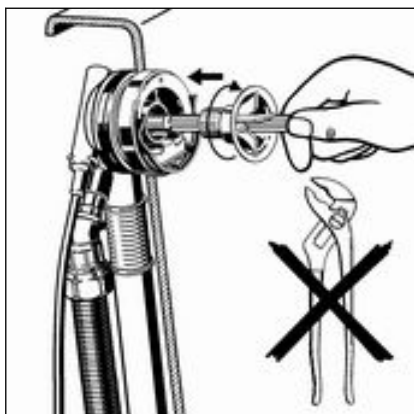

- Befestigungsschraube über die Montagehilfe schieben.
- Befestigungsschraube im Uhrzeigersinn handfest anziehen.
Zangen oder andere Werkzeuge können den Befestigungsflansch beschädigen. Drehen Sie den Befestigungsflansch ausschließlich von Hand.
- Montagehilfe gegen den Uhrzeigersinn losschrauben und entnehmen.

3.2.2 Ausstattungset montieren

Montieren Sie das Ausstattungset erst nach Abschluss aller anderen Arbeiten an der Baustelle, um Beschädigungen der Rosette und des Ventilkegels zu vermeiden. Gehen Sie dazu wie folgt vor:

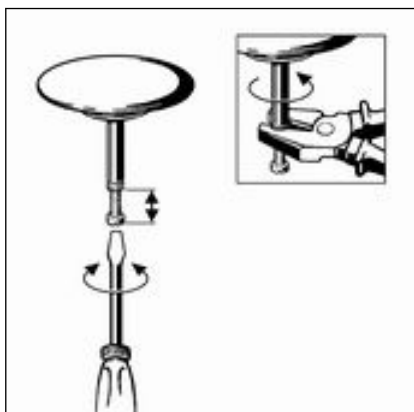

- Ventilkegel mit Hilfe der Verstelle schraube einstellen und mit der Mutter kontern.

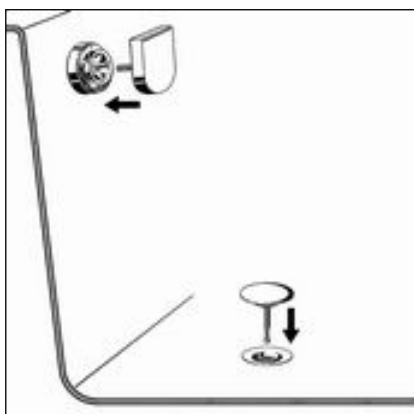

- Roten Bauschutz entfernen.
- Ventilkegel einsetzen.
- Drehrosette locker (nicht bis zum Einrasten) einstecken.

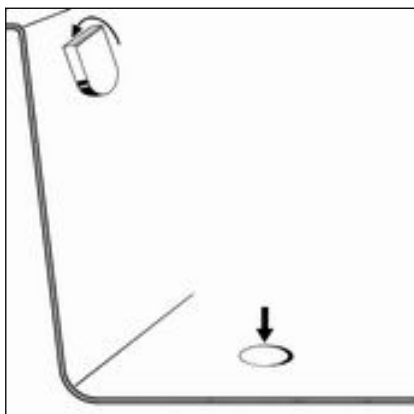

- Drehrosette zur Ausrichtung bis zum Anschlag nach links drehen.
- Der Ventilkegel schließt sich.

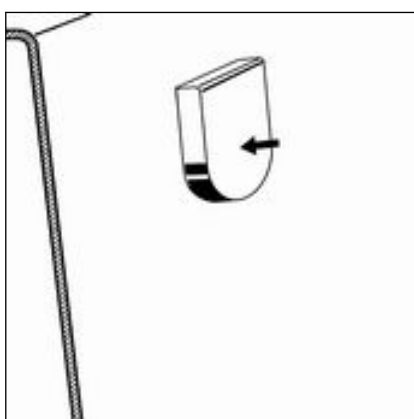

- Drehrosette herausnehmen.
- Drehrosette mit der flachen Seite nach oben einsetzen.
- Die Drehrosette ist richtig ausgerichtet.

3.3 Bedienung

Die Bedienung des Ab-/Überlaufes erfolgt über die Drehrosette am Überlauf. Gehen Sie wie folgt vor, um den Ablauf zu schließen oder zu öffnen:

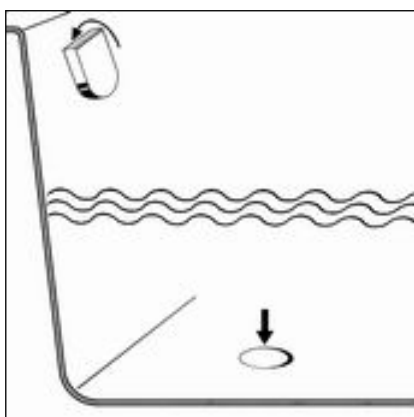

- Drehrosette nach links drehen.
- Der Ablauf schließt sich.

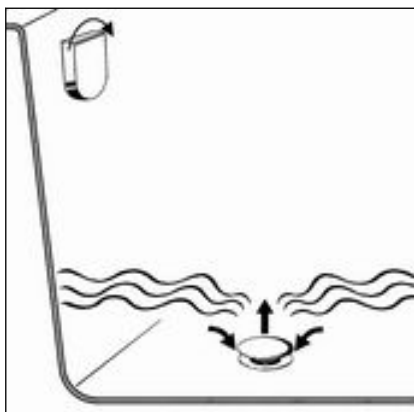

► Drehrosette nach rechts drehen.

□ Der Ablauf öffnet sich.

Funktionsweise der Wasserstandsanhhebung

Die Anhebung des Wasserstandes erfolgt folgendermaßen:

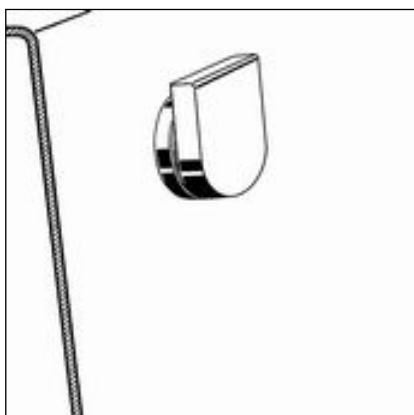

Die Wasserstandsanhhebung ist aus, wenn die Rosette herausgezogen ist.

Der Ablauf erfolgt direkt über die Ablauföffnung hinter der Drehrosette.

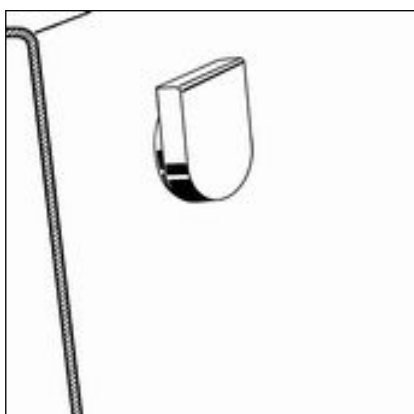

Die Wasserstandsanhhebung ist an, wenn die Rosette eingedrückt ist.

Der Ablauf erfolgt über die Ablauföffnung am oberen Rand der Drehrosette.

Wasserstandsanhebung einschalten

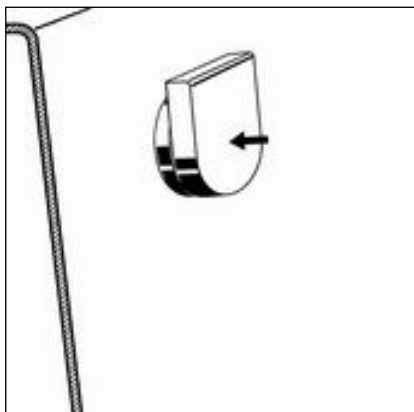

- Drehrosette zum Rand der Badewanne drücken.
- Die Wasserstandsanhebung ist aktiviert.

Wasserstandsanhebung ausschalten

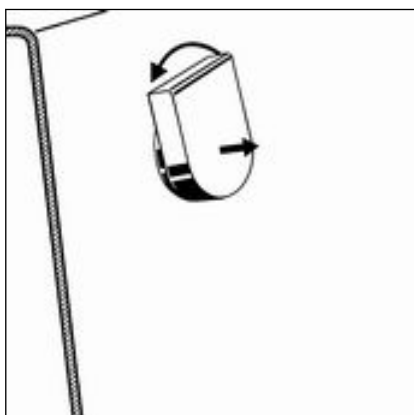

- Zum Ausschalten der Wasserstandsanhebung gibt es zwei Möglichkeiten:
 - Drehrosette herausziehen.
 - Drehrosette nach links drehen.
- Die Wasserstandsanhebung ist deaktiviert.

3.4 Pflege



HINWEIS! **Beschädigungsgefahr durch ungeeignete Reinigungsmittel.**

Folgende Reinigungsmittel können verchromte Oberflächen beschädigen und dürfen deshalb dafür nicht verwendet werden:

- Scheuermittel
- kratzende Schwämme
- Kalk-, Gips- oder Zementlöser
- Lösungsmittel oder andere säurehaltige Reiniger

Zur regelmäßigen Pflege und zur Vermeidung von Kalkflecken auf Drehrosette und Ventilkegel kann normale Seife oder ein mildes Reinigungsmittel verwendet werden. Auf keinen Fall Scheuermittel oder kratzende Gegenstände benutzen.

Grobe Verschmutzungen, auch im Bereich des Ablaufkörpers und des Siphons, können mit haushaltsüblichem Reiniger beseitigt werden. Dabei ist zu beachten, dass das Reinigungsmittel nach der vorgeschriebenen Einwirkzeit sehr gründlich mit klarem Wasser abgespült werden muss. Es dürfen keine Rückstände auf den Bauteilen zurückbleiben.

3.5 Entsorgung

Produkt und Verpackung in die jeweiligen Materialgruppen (z. B. Papier, Metalle, Kunststoffe oder Nichteisenmetalle) trennen und gemäß der national gültigen Gesetzgebung entsorgen.



Viega GmbH & Co. KG
service-technik@viega.de
viega.de

DE • 2022-08 • VPN150130

